

## CI-V interface k radiostanicím ICOM

Napsal uživatel Michal, OK1WMR  
Pátek, 21 Březen 2008 00:00

---



Jedná se o velmi jednoduché zapojení, které jsme upravili tak, aby se celé vešlo do klasického 9-pin D-SUB konektoru. Úprava spočívá především v použití SMD součástek, které jsou běžně dostupné. S tímto CI-V interfacem lze řídit všechny radiostanice ICOM, které používají CI-V komunikaci. . . .

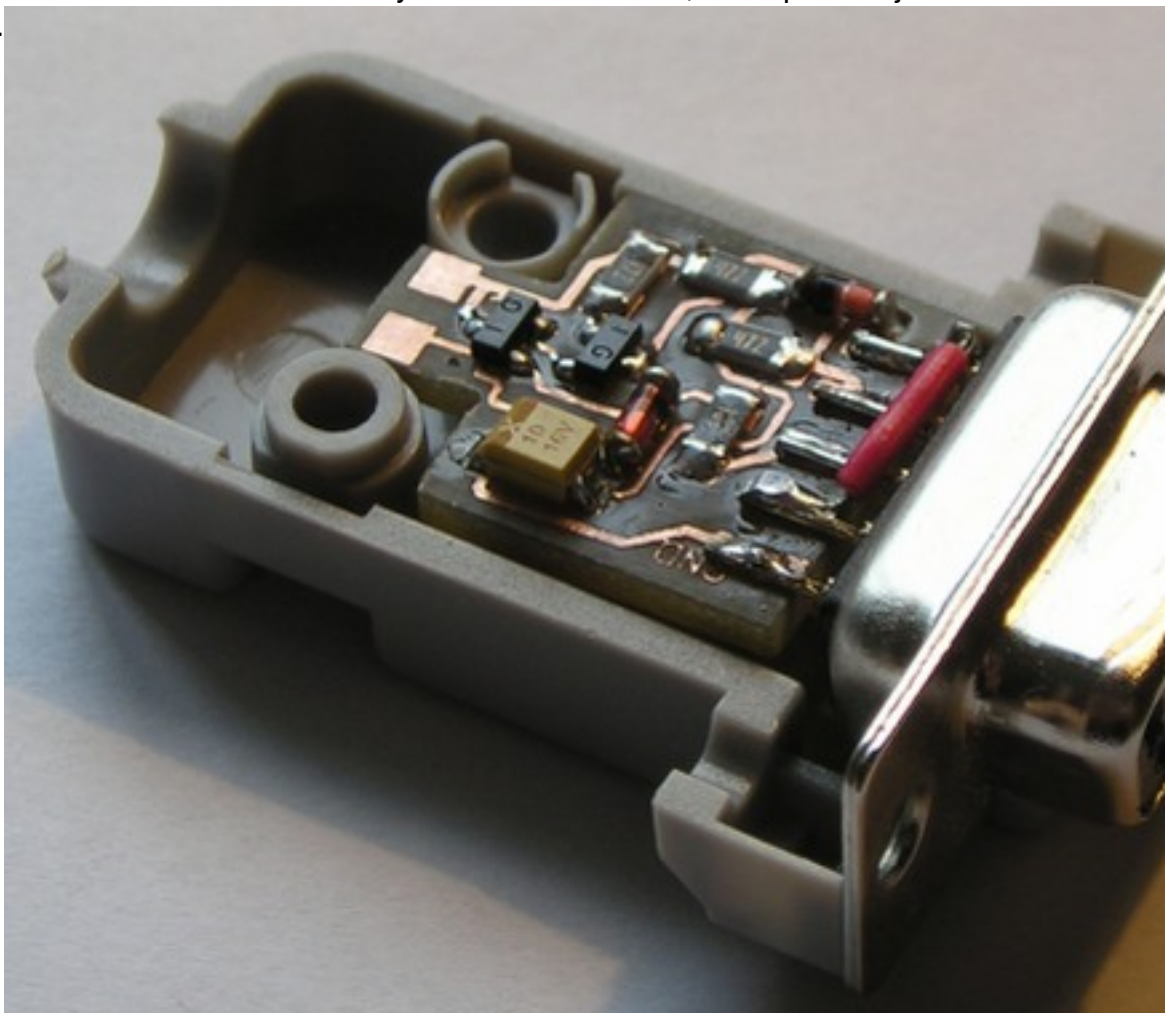

---

Schéma: .

# CI-V interface k radiostanicím ICOM

Napsal uživatel Michal, OK1WMR  
Pátek, 21 Březen 2008 00:00

PC COM-9pin D-SUB

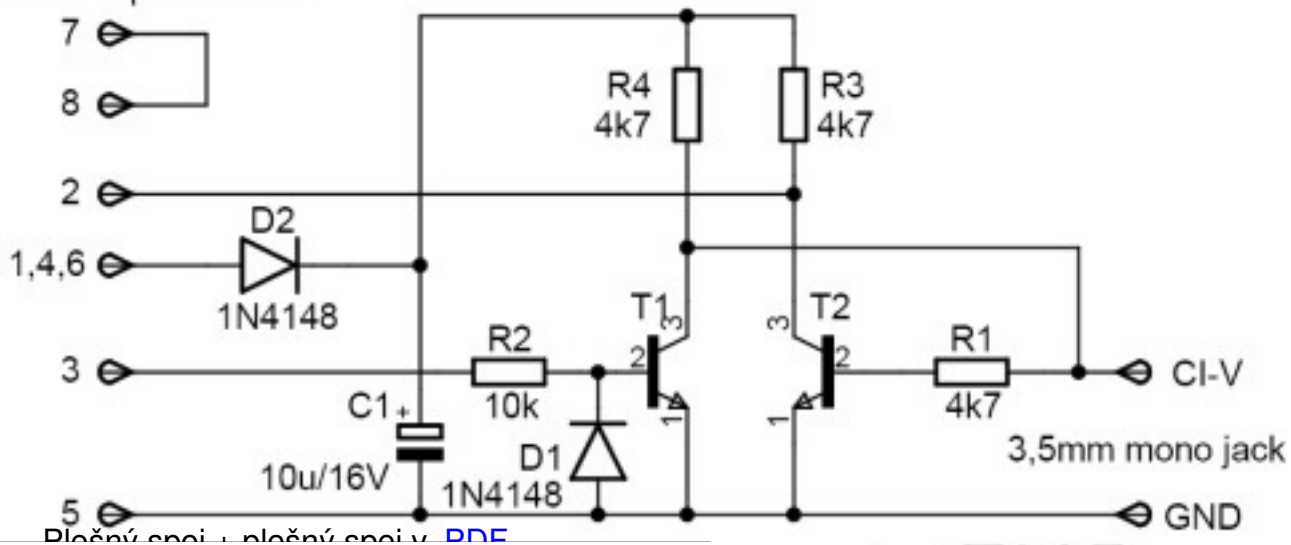

Dleňný enoi + dleňný enoi v DDC

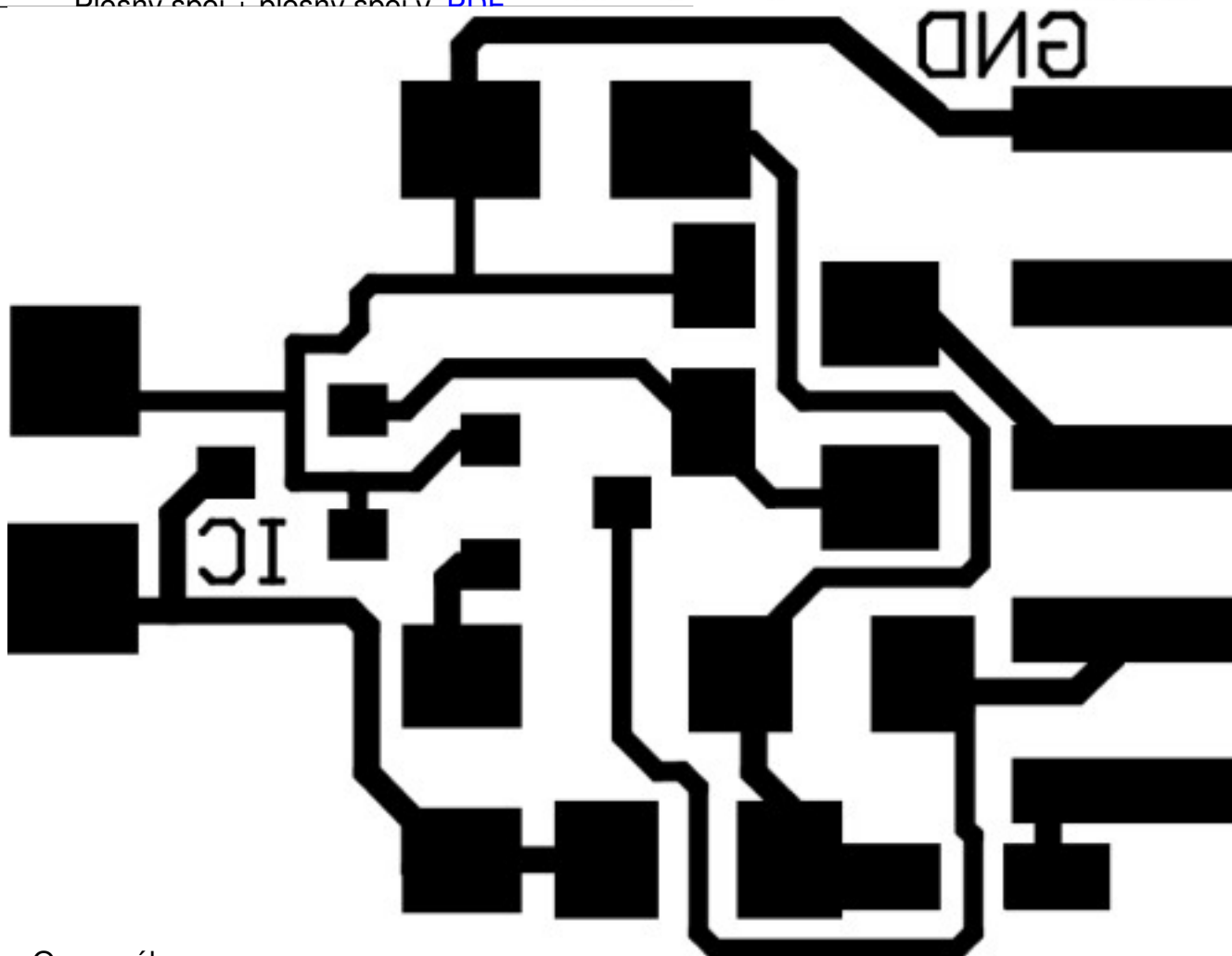

Osazovák:

## CI-V interface k radiostanicím ICOM

Napsal uživatel Michal, OK1WMR  
Pátek, 21 Březen 2008 00:00

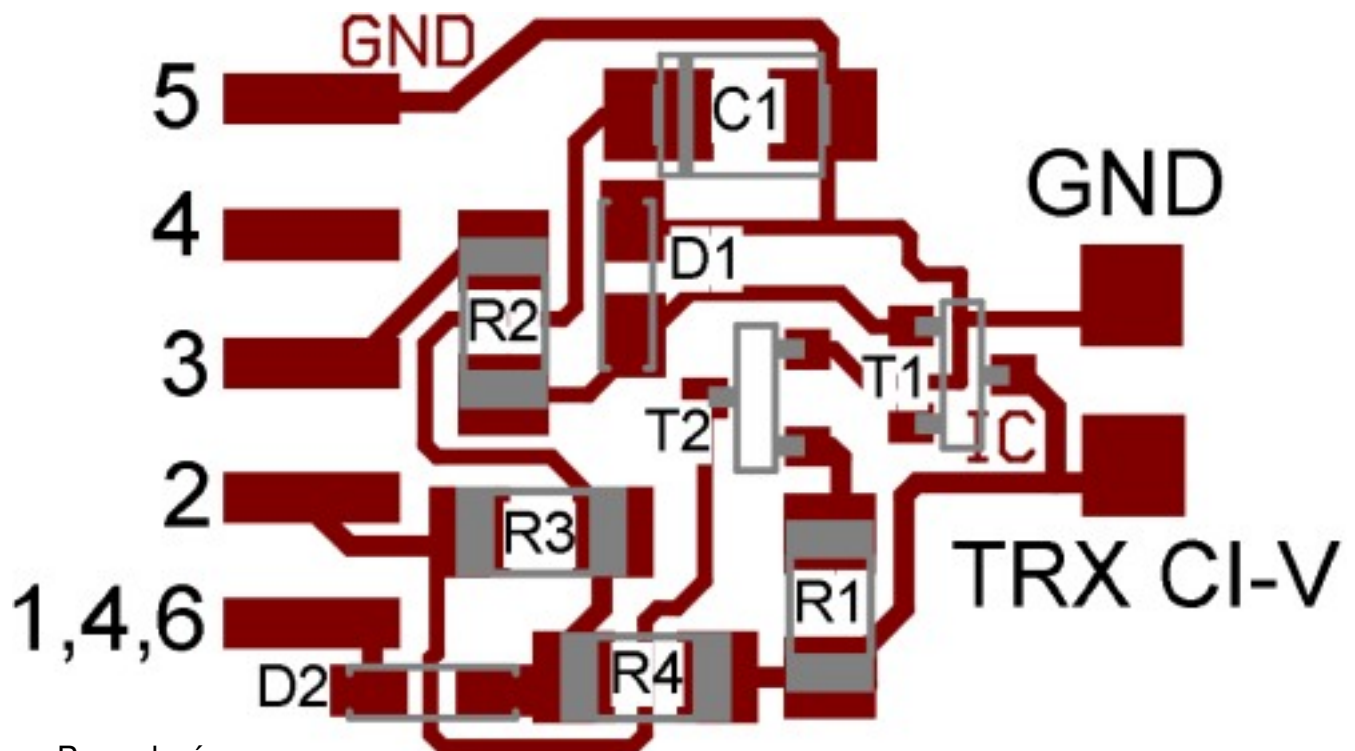

Provedení:

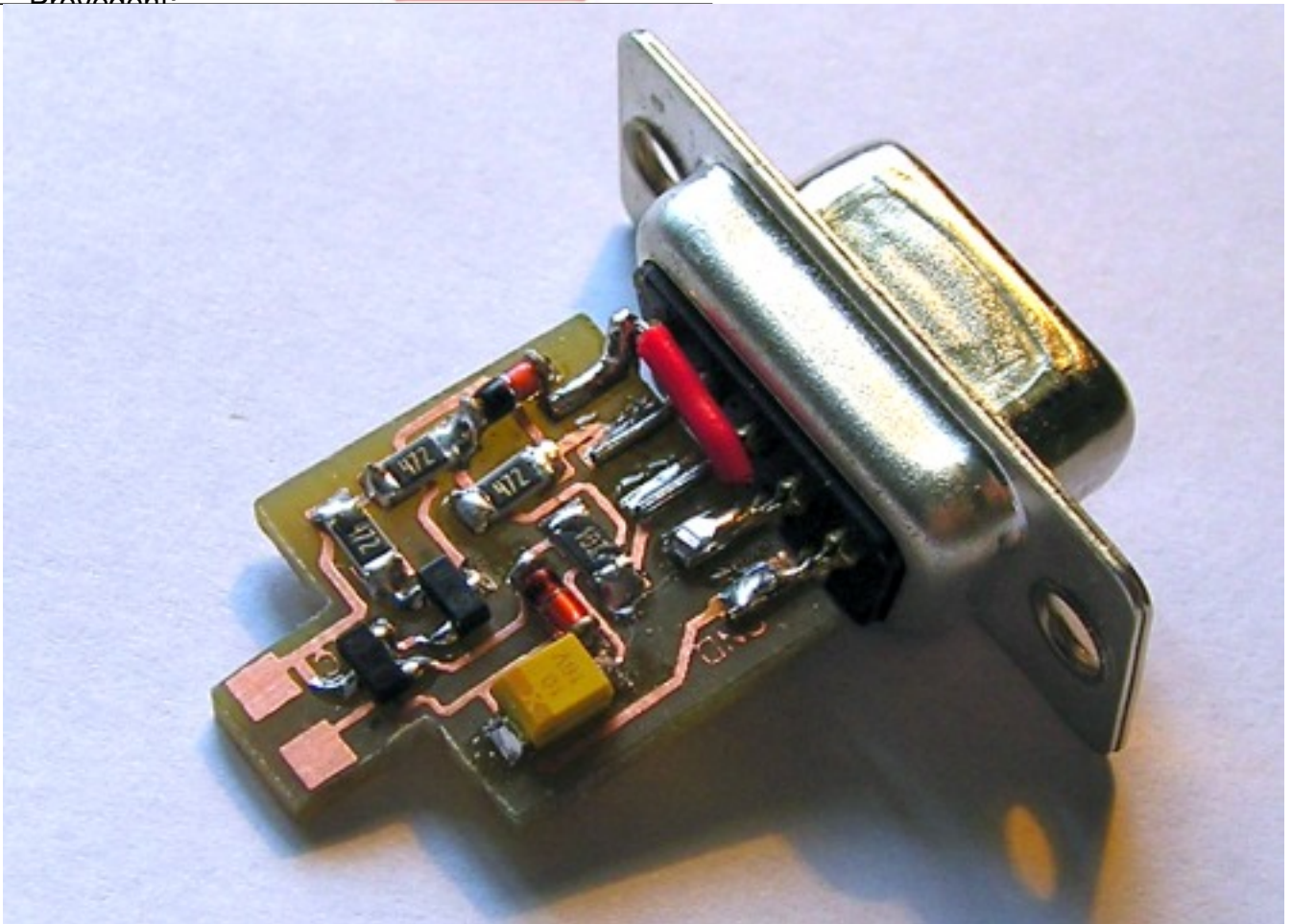

## CI-V interface k radiostanicím ICOM

Napsal uživatel Michal, OK1WMR  
Pátek, 21 Březen 2008 00:00

---

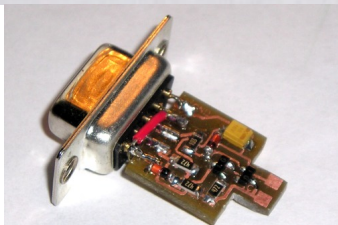
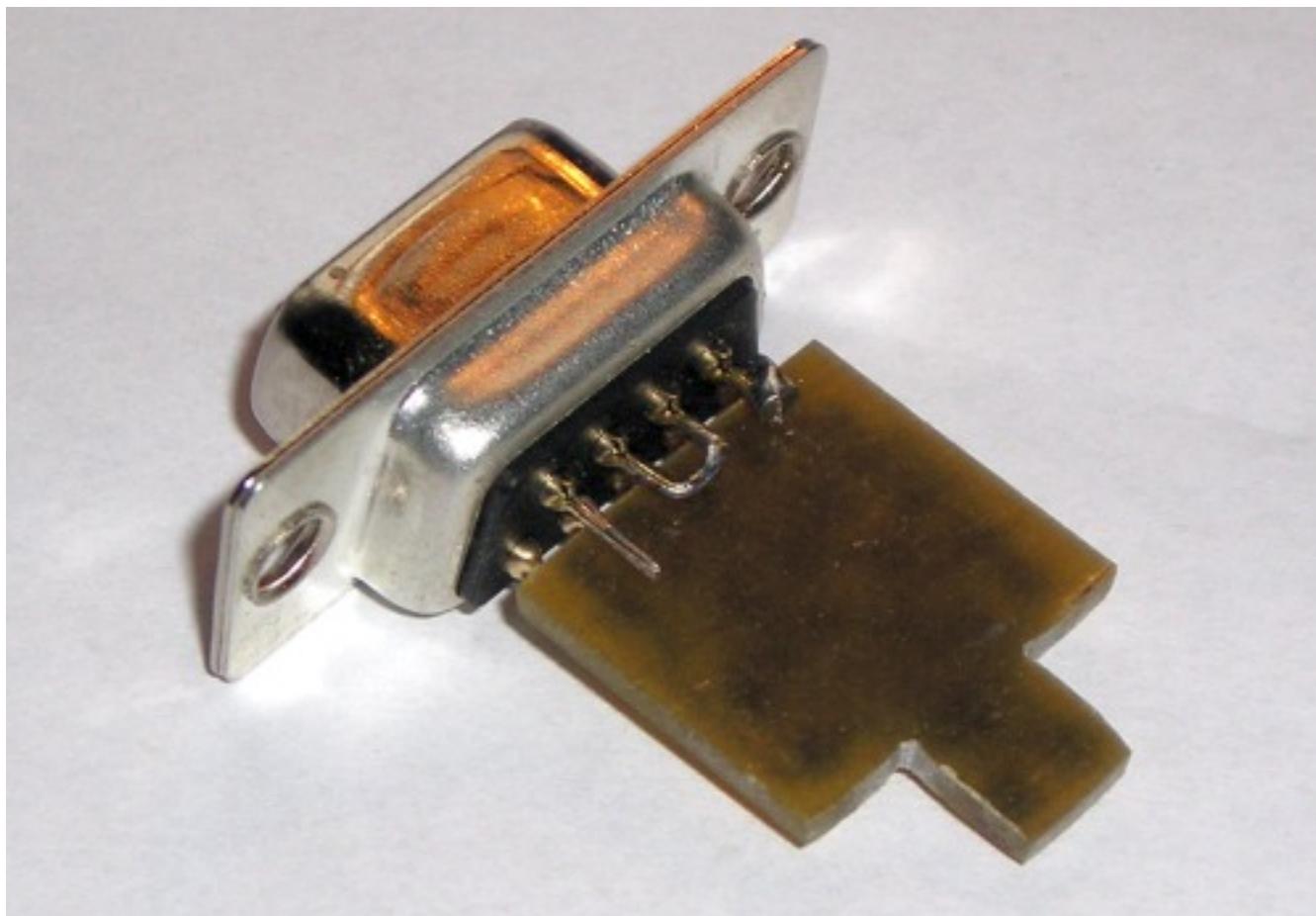

. Původní zdroj: <http://www.gsl.net/g3vgr/civ.html>